

Datenblatt | Artikelnummer: 773-108

Verbindungs-dosenklemme; 8-Leiter-Klemme; Gehäusefarbe transparent;
Deckelfarbe dunkelgrau



www.wago.com/773-108



RoHS
Compliant

[BOMcheck.net](https://www.bomcheck.net)

Farbe: ■

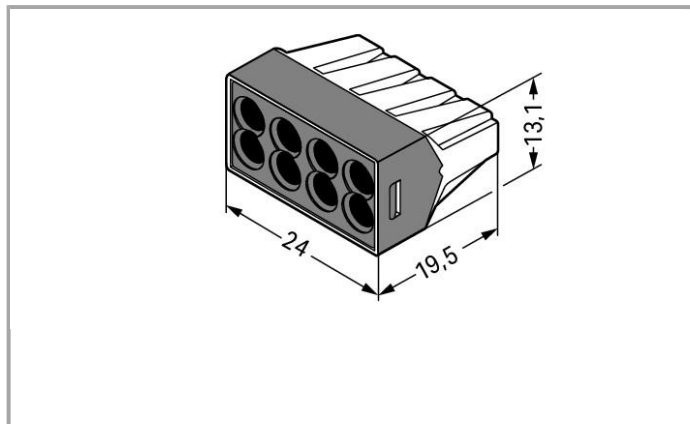

Daten

Elektrische Daten

Bemessungsdaten gemäß IEC/EN 60664-1

Bemessungsspannung (II / 2)	400 V
Bemessungsstoßspannung (II / 2)	4 kV
Bemessungsstrom	24 A
Legende Bemessungsdaten	(II / 2) ≙ Überspannungskategorie II / Verschmutzungsgrad 2

Anschlussdaten

Anschlusstechnik	PUSH WIRE®
Betätigungsart	Push-in
Anschließbare Leiterwerkstoffe	Kupfer Aluminium
Eindrähtiger Leiter	0,75 ... 2,5 mm ² / 18 ... 12 AWG
Mehrdrähtiger Leiter	1,5 ... 2,5 mm ² / 16 ... 12 AWG
Abisolierlänge	12 mm / 0.47 inch
Gesamte Anzahl der Klemmstellen	8
Gesamte Anzahl der Potentiale	1
Verdrahtungsart	Seitliche Verdrahtung

Geometrische Daten

Breite	24 mm / 0.945 inch
Höhe	13,1 mm / 0.516 inch
Tiefe	19,5 mm / 0.768 inch

Werkstoffdaten

Farbe	dunkelgrau
Deckelfarbe	dunkelgrau
Brennbarkeitsklasse gemäß UL 94	V2
Brandlast	0.099 MJ
Gewicht	4.605 g

Umgebungsbedingungen



Umgebungstemperatur (Betrieb)	60 °C
-------------------------------	-------

Kaufmännische Daten





Ursprungsland	CN
GTIN	4044918397735
Zolltarifnummer	85369010000
Produktgruppe	7 (Installationstechnik)
eCl@ss 9.0	27-14-11-04
eCl@ss 8.0	27-14-11-04
ETIM 6.0	EC000446
ETIM 5.0	EC000446

Zulassungen / Zertifikate

Länderspezifische Zulassungen

Logo	Zulassung	Zertifikatsname
	CSA DEKRA Certification B.V.	1053495
	ÖVE Österreichischer Verband für Elektrotechnik	1193-031-09

Schiff Zulassungen

Logo	Zulassung	Zertifikatsname
	ABS American Bureau of Shipping	15-HG1419918-PDA
	BV Bureau Veritas S.A.	11914/CO BV
	DNV GL Det Norske Veritas, Germanischer Lloyd	TAE000015T
	LR Lloyds Register	04/20013 (E4)

UL-Zulassungen

Logo	Zulassung	Zertifikatsname
	UL UL International Germany GmbH	E69654
	UL UL International Germany GmbH	D-03479-A1

Passende Produkte

Allgemeines Zubehör



Art-Nr.: 249-130

Füllspritze; Inhalt: 20 ml Alu-Plus-Kontaktpaste

www.wago.com/249-130

Montageadapter



Art-Nr.: 773-332

Befestigungsadapter; Serie 773 - 2,5 mm² / 4 mm² / 6 mm²; zur Montage auf TS 35/Schraubmontage

www.wago.com/773-332

Downloads

smartDATA

CAD Daten

3D Download 773-108

URL

Download

Änderungen vorbehalten.

WAGO Kontakttechnik GmbH & Co. KG

Hansastr. 27

32423 Minden

Telefon: +49571 887-0

E-Mail: info.de@wago.com | Web: www.wago.com

Haben Sie Fragen zu unseren Produkten?

Wir stehen Ihnen telefonisch unter +49 (571) 887-44222 gern zur Verfügung.