**Fiber Field Plug**

# FUNKTIONIERT EINFACH.

Ohne Spleissgerät, einfach und schnell vor Ort anschließen. Auch bei beengten Platzverhältnissen.

Der Telegärtner Fiber Field Plug (FFP) erlaubt die genial einfache, zügige und dauerhaft zuverlässige Glasfaser-Steckerkonfektionierung. Die Stecker sind dabei bereits im Auslieferungszustand poliert und benötigen kein zeitaufwändiges und fehleranfälliges Kleben und Polieren im Feld. Darüber hinaus werden sehr gute und langfristig stabile optische Übertragungswerte des mechanischen Spleißes durch das im Stecker bereits enthaltene Index Matching Gel garantiert. Immer bestens ausgerüstet: Mit dem Telegärtner Tool-Kit haben Sie vor Ort jederzeit alles kompakt zur Hand.

**Features**

- Kein Spezialwissen vorausgesetzt
- verfügbar in den Steckertypen LC und SC
- verfügbar in den Faserklassen OS2/PC und APC, sowie OM3
- passend für Aderdurchmesser 250µm, 900µm und Kabeldurchmesser 2mm und 3mm
- kein thermisches Spleißgerät erforderlich
- Tool-Kit mit hochwertigem & langlebigem Werkzeug
- FFP Set inkl. Montagehilfe

Spezifikationen	SM	MM
Einfügedämpfung typ.	0,2 dB (PC) 0,3 dB (APC)	0,1 dB
Rückflussdämpfung typ.	≧ 55 dB (PC) ≧ 60 dB (APC)	≧ 35 dB
Lebensdauer	< 0,1 dB Änderung, 500 Steckzyklen	
Betriebstemperatur Ader	-40° C bis +75° C	
Betriebstemperatur Kabel	-25° C bis +75° C	
Zugfestigkeit	ANSI/TIA-568.3-D	



## FFP LC

Bestell-Nr.	Ausführung	Kabel-Ø [µm]	VPE
J08070F0000	OS2/APC	250/900	12
J08070F0001	OS2/PC	250/900	12
J08070F0002	OM3	250/900	12
J08070F0003	OS2/APC	2000	10
J08070F0004	OS2/PC	2000	10
J08070F0005	OM3	2000	10
J08070F0006	OS2/APC	3000	10
J08070F0007	OS2/PC	3000	10
J08070F0008	OM3	3000	10

## FFP SC

Bestell-Nr.	Ausführung	Kabel-Ø [µm]	VPE
J08080F0000	OS2/APC	250/900	12
J08080F0001	OS2/PC	250/900	12
J08080F0002	OM3	250/900	12
J08080F0003	OS2/APC	2000	10
J08080F0004	OS2/PC	2000	10
J08080F0005	OM3	2000	10
J08080F0006	OS2/APC	3000	10
J08080F0007	OS2/PC	3000	10
J08080F0008	OM3	3000	10

## FFP LC Set: 2xVPE FFP + Montagehilfe

Bestell-Nr.	VPE
J08070F2000	1
J08070F2001	1
J08070F2002	1
J08070F2003	1
J08070F2004	1
J08070F2005	1
J08070F2006	1
J08070F2007	1
J08070F2008	1

## FFP SC Set: 2xVPE FFP + Montagehilfe

Bestell-Nr.	VPE
J08080F2000	1
J08080F2001	1
J08080F2002	1
J08080F2003	1
J08080F2004	1
J08080F2005	1
J08080F2006	1
J08080F2007	1
J08080F2008	1

## Montagehilfe

Bestell-Nr.	Bezeichnung
N04100A0045	Montagehilfe LC
N04100A0046	Montagehilfe SC

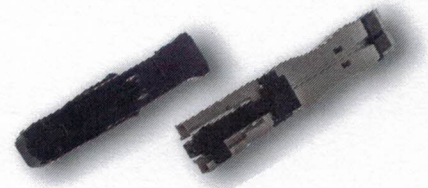

## Tool-Kits

Bestell-Nr.	Bezeichnung	Cleaver
N84000F0000	Tool-Kit Advanced	Premium-Cleaver
N84000F0001	Tool-Kit Essential	Standard-Cleaver
N84000F0002	Tool-Kit Basic	ohne Cleaver



## Inhalt Tool-Kit\*

- 1 Tasche
- 2 Mülleimer
- 3 Reinigungstücher
- 4 Cleaver
- 5 Visual Fault Locator
- 6 Absetzange
- 7 Reinigungsstifte
- 8 Kevlar-Schere
- 9 Fasermarkierer

\* Alle Artikel auch einzeln erhältlich

# FFP LC & SC in 2 & 3 mm

## Montageanleitung / Mounting Instructions



Gefahr von Augenschäden.  
Wir empfehlen, eine Schutzbrille zu tragen.  
*Risk of eye damage.  
We recommend wearing safety goggles.*



Gefahr von Augenschäden.  
Schauen Sie nicht direkt in einen Laser, Faserende, Stecker oder Kupplung.  
*Risk of eye damage.  
Do not look directly into a laser, fiber end, connector or adaptor.*

### Komponenten / Components

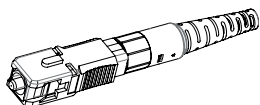

Stecker / Connector SC

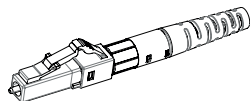

Stecker / Connector LC

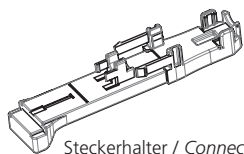

Steckerhalter / Connector holder

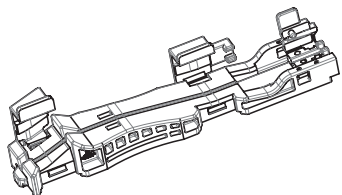

Faserhalter für / Fiber holder for 900 μm

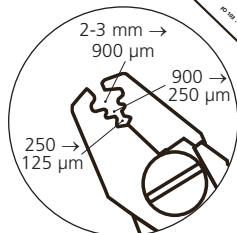
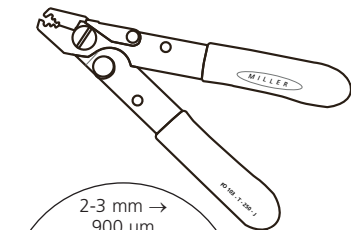

Absetzlinge / Stripping tool

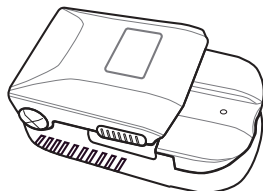

Faser Cleaver / Fiber Cleaver

1 Überziehen der einzelnen Komponenten in numerischer Reihenfolge über das Kabel  
*Pull the individual components over the cable in numerical order*

4 Pre-kevlar stopper 3 Kevlar stopper 2 Schlauch / Tube 1 Tülle / boot

Abmanteln des Kabels mit Absetzlinge / Removing outer sheaths and buffer with stripping tool

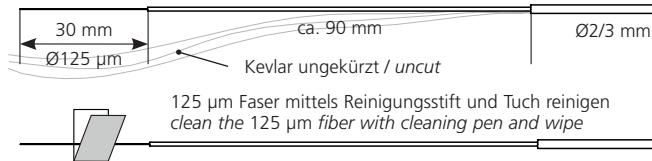

2 900 μm Faser in den Faserhalter einsetzen und Klammern (1, 2 und 3) schließen / Insert the 900 μm fiber into the fiber holder and close the covers (1, 2 and 3)

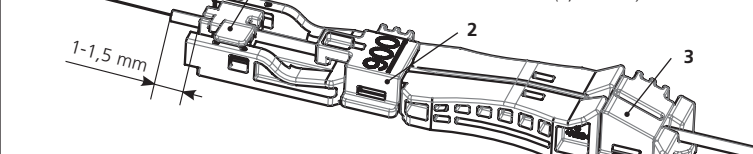

3 Faserhalter in Cleaver einsetzen und blanke Faser auf 9-11 mm kürzen  
*Set the fiber holder onto the cleaver and shorten the bare fiber to 9-11 mm*

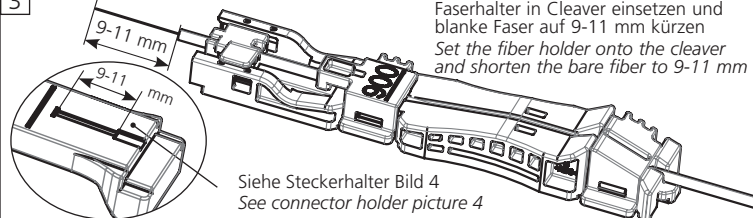

4 Faserhalter in die Führungsschiene des Steckerhalters einsetzen und bis zum Anschlag verschieben / Set the fiber holder to the guide rail of the connector holder and slide until it stops

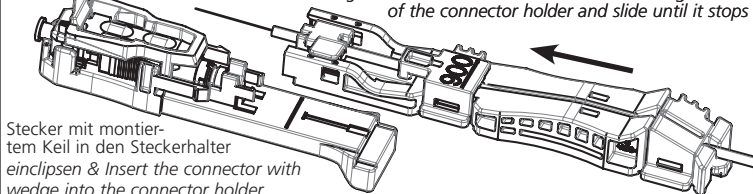

Stecker mit montiertem Keil in den Steckerhalter einclippen & Insert the connector with wedge into the connector holder

5 Klammer 2 öffnen und Faserhalter verschieben bis Clickgeräusch ertönt

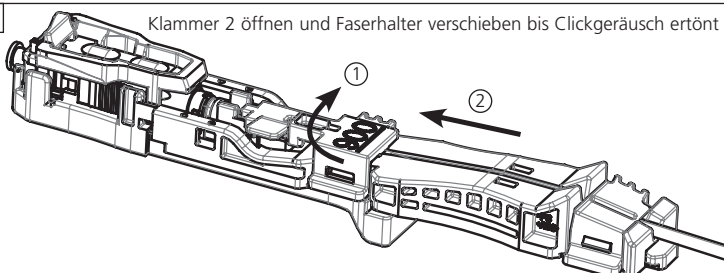

6a Hebel öffnen

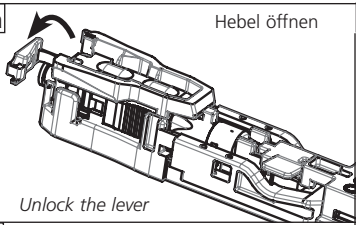

6b Drücken und Keil entfernen

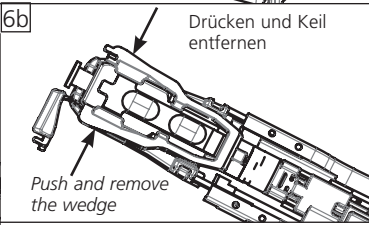

7 Klammern 1 und 3 öffnen und Stecker aus Steckerhalter entfernen

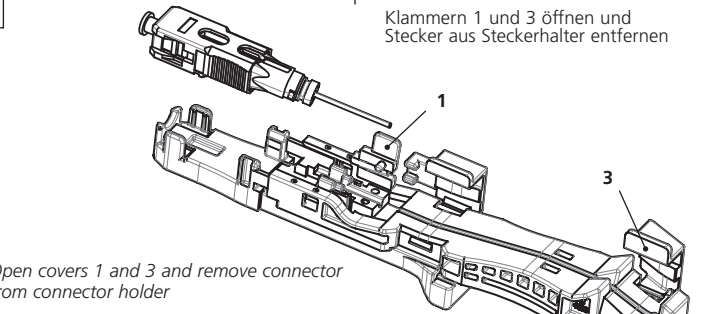

8 Überprüfung der Verbindung mittels / Checking of connection with visual fault locator

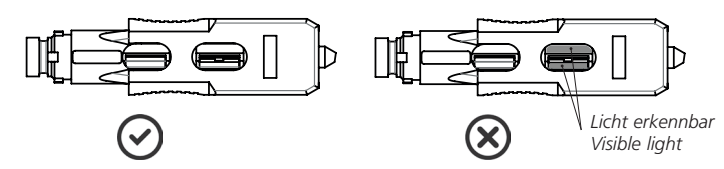

Erfolgreiche Verbindung / Good connection      Schlechte Verbindung / Bad connection

9 Aufteilen der Kevlarfäden, sodass sich das Kevlar jeweils nahe am Stecker befindet

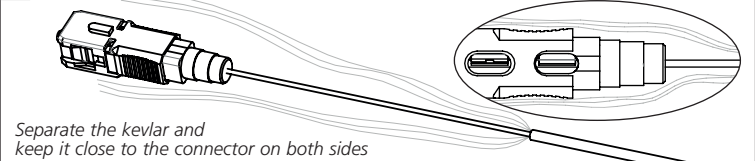

10 Pre-kevlar-Stopper und Schlauchende nahe an den Stecker führen

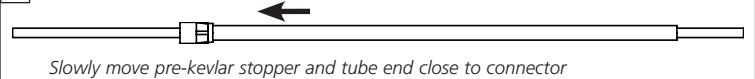

11 Pre-kevlar-Stopper auf das Ende des Steckers clipsen

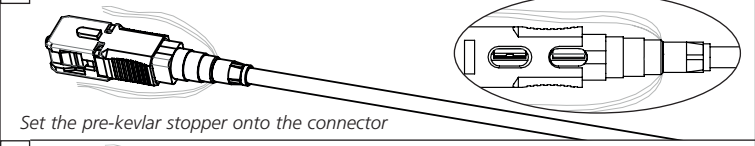

12 Vollständiges Aufschrauben des Kevlar-Stoppers auf den Stecker ...

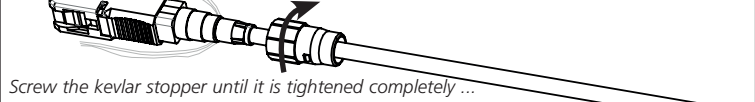

... sodass kein Spalt bleibt / ... so there is no gap left

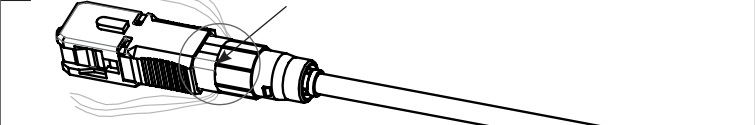

14 Knickschutztülle überziehen / Connect the cable boot

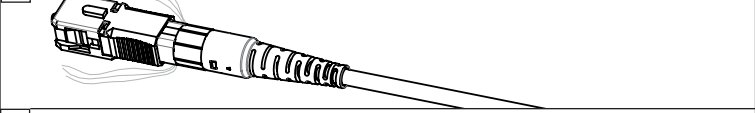

15 Abschneiden der Kevlar-Fäden mittels Kevlarschere

